

HMS シリーズ

信頼と安全性を追求したパワーリレーシリーズ

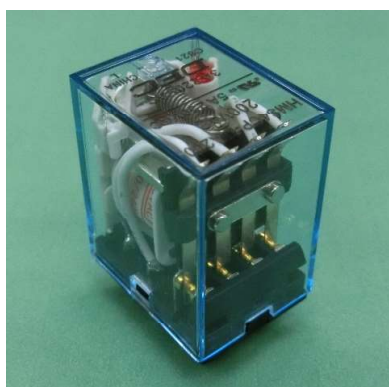

■ 現在、このような用途で使用されています

- FA機器、自動化機器に最適
- 制御盤、電源装置、成形機、工作機械、溶接機、農業用機器
- 業務用機器、自動販売機、通信機器、防災機器、複写機、計測器、医療機器、遊戯機
- 各種家電機器

DECはリレーの専門メーカーです

DEC 第一電機 株式会社

<https://www.j-dec.co.jp>

HMSシリーズ

■ 特長

- 高い信頼性と実績をほこる汎用ミニパワーリレー
- 用途に合わせた端子形状を標準装備（プラグイン端子とプリント基板取付端子）
- 小型サイズにて 2極、4極トランスファータイプに対応
- LED及びダイオード内蔵型もご要望に応じて対応
- 直付用途のフランジ付ケースも標準ラインナップ

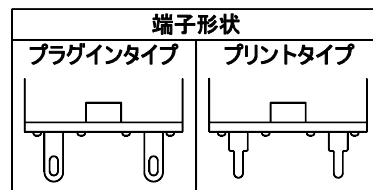

■ 型番体系

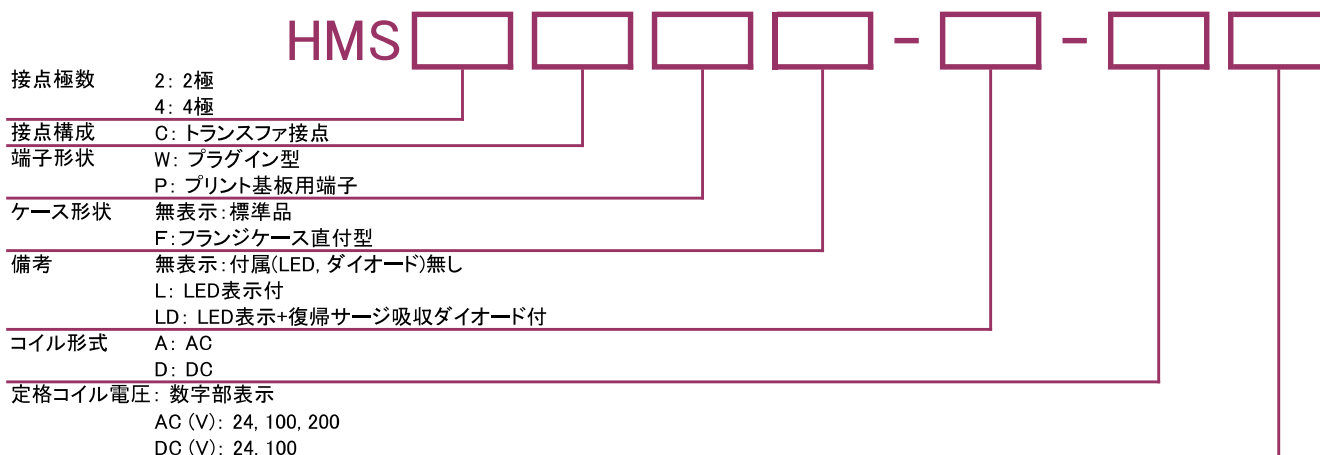

■ 安全規格

	接点定格			
	HMS2U		HMS4U	
UL/cUL	7A 250VAC	7A 30VDC	5A 250VAC	5A 30VDC
電気用品安全法	準拠品			

■ コイル定格

交直	電圧	定格電流 (mA)		コイル抵抗 (Ω)	動作電圧 (V)	復帰電圧 (V)	最大許容電圧 (V)	消費電力
		50Hz	60Hz					
AC	24	53.8	46	180	80% 以下	30% 以上	110%	0.9VA~1.2VA
	100	11.7	10	3750				
	200	6.2	5.3	12 950				
DC	24	36.9		650	80% 以下	10% 以上	110%	0.9W
	100	9.1		11 000				

- ご注意: 1. 定格電流、コイル抵抗はコイル温度が 20°Cにおける値で、公差はAC定格電流では+15%/−20%、DCコイル抵抗では±10%です。また、定格電流はLED表示無し型の値です。
2. 動作電圧、復帰電圧はコイル温度が20°Cにおける値です。
3. 最大許容電圧はリレーコイル操作電源の電圧許容変動範囲の最大値で、周囲温度が 20°Cにおける値です。

DECはリレーの専門メーカーです

DEC 第一電機株式会社

<https://www.j-dec.co.jp>

HMSシリーズ

■ 定格・性能

仕様	項目	性能	
接点仕様	接点構成	2c	4c
	接触抵抗	100mΩ以下 (DC6V 1A電圧降下法にて)	
	接点材質	銀合金	
定格	定格負荷 (抵抗負荷)	AC220V 5A, DC24V 5A	AC220V 3A, DC24V 3A
	最大許容電力 (抵抗負荷)	1100VA 120W	660VA 72W
	最大許容電圧	AC250V, DC30V	
	最大許容電流	5A	3A
電気的性能	絶縁抵抗	100MΩ以上 (DC500V絶縁抵抗計にて)	
	耐電圧	コイルー接点間	AC2000V 1分間
		同極接点間	AC1000V 1分間
		異極接点間	AC2000V 1分間
	動作時間 (定格電圧にて、at20°C)	20ms以下 (バウンス含まず)	
	復帰時間 (定格電圧にて、at20°C)	20ms以下 (バウンス含まず)	
機械的性能	耐振動性	誤動作振動	10~55~10Hz (全振幅 1.0mm)
		耐久振動	10~55~10Hz (全振幅 1.0mm)
	耐衝撃性	誤動作衝撃	100m/s ²
		耐久衝撃	1000m/s ²
寿命	機械的寿命 (開閉頻度 18 000回/h)	1000万回	
	電気的寿命 (抵抗負荷) (開閉頻度 1800回/h)	10万回以上 (AC: 220V 5A)	10万回以上 (AC: 220V 3A)
使用条件	使用周囲温度	-55°C~+60°C (ただし氷結、結露しないこと)	
	使用周囲湿度	5%~85%RH	
質量		約35g	

- ご注意: 上記は初期における値です。
電気用品安全法では、4極タイプはAC150Vを超える電圧でご使用にならないで下さい。但し、電気用品安全法が必要でない場合は、この限りではありません。

DECはリレーの専門メーカーです

DEC 第一電機株式会社
<https://www.j-dec.co.jp>

HMSシリーズ

■ 外形寸法図

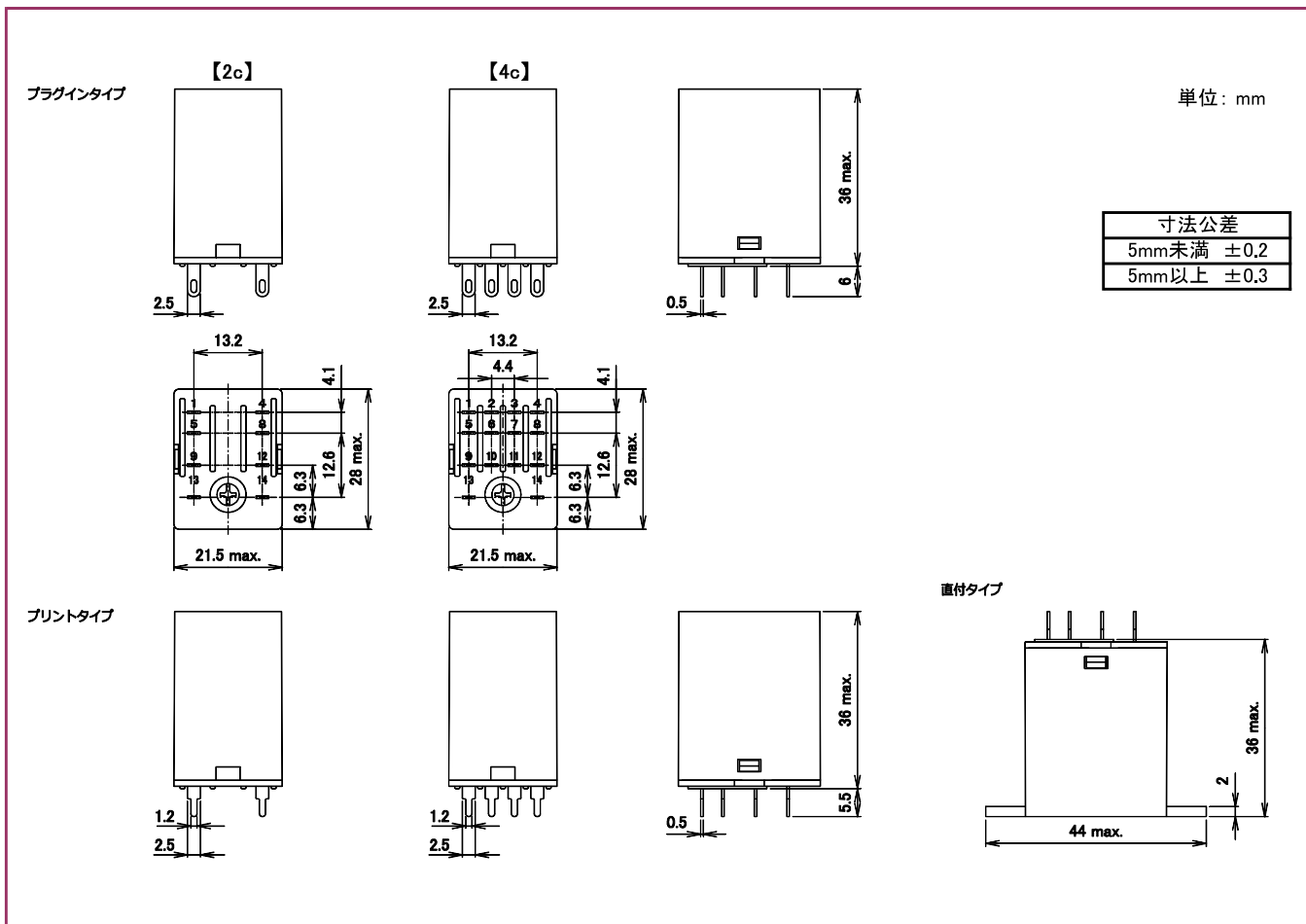

■ 接続図

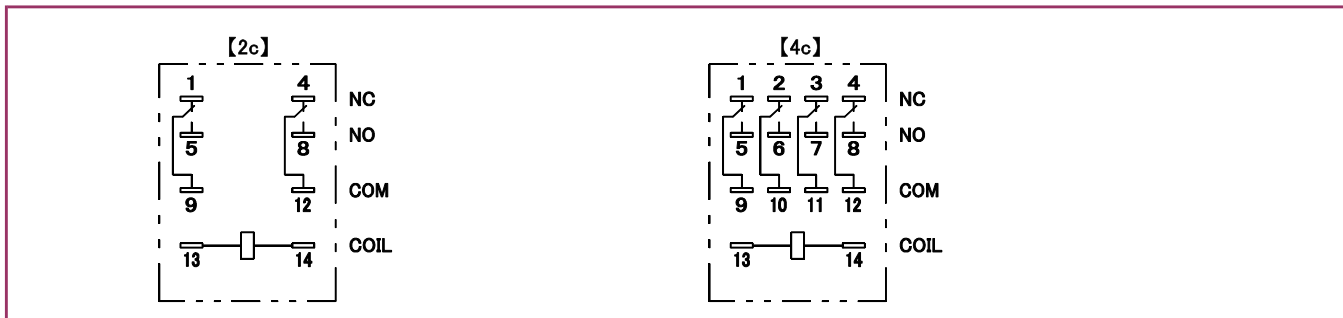

■ プリント基板穴あけ寸法図

■ 取付穴寸法図

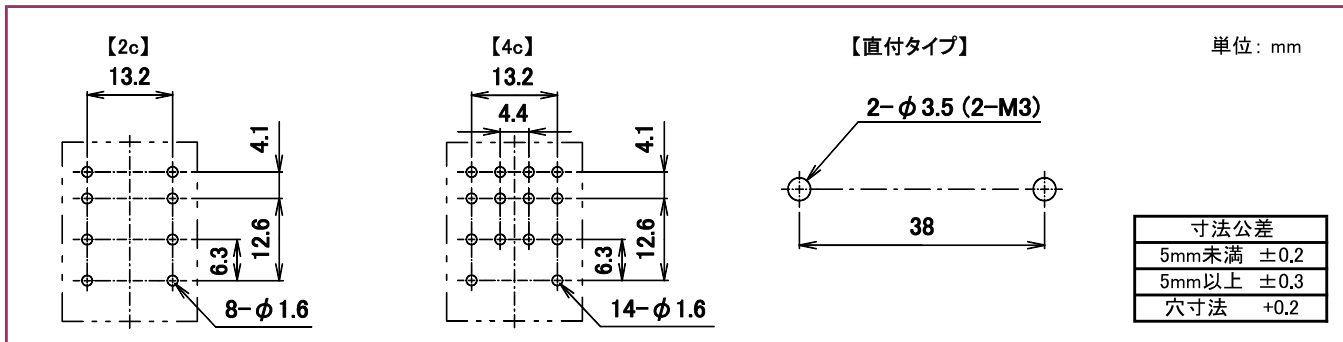

DECはリレーの専門メーカーです

DEC 第一電機株式会社

<https://www.j-dec.co.jp>

HMSシリーズ

参考データ

■ 開閉容量の最大値

HMS2

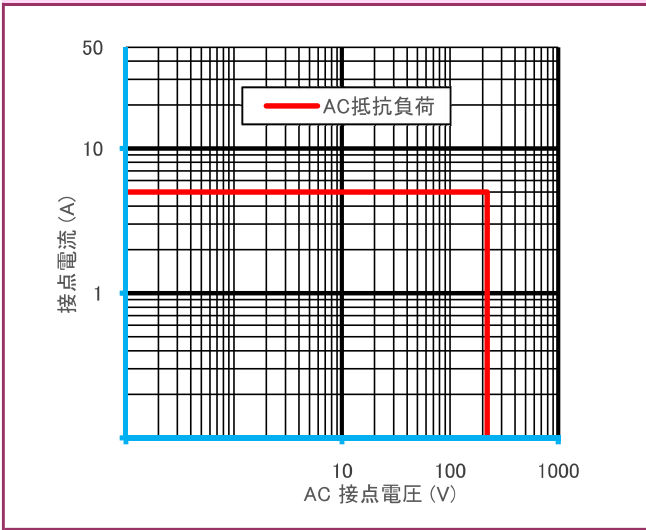

HMS4

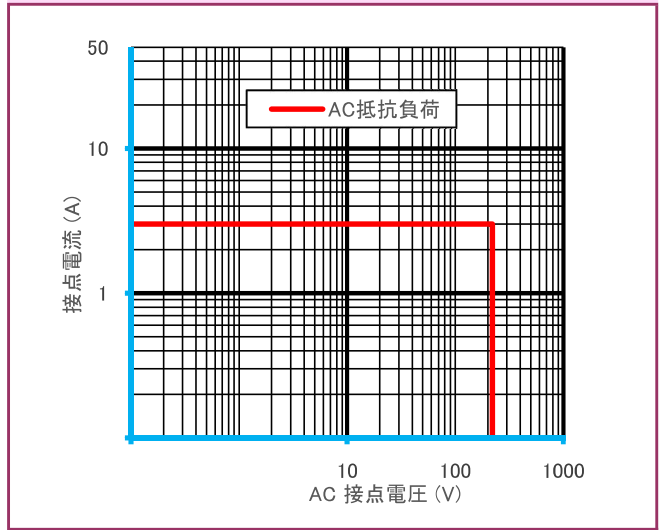

● 製品改良などにより、仕様を予告なく変更させていただく場合がありますのでご了承ください。 ● 寸法、仕様は主要な箇所のみを記載しています。詳細については弊社営業担当員までお問い合わせ下さい。

DECはリレーの専門メーカーです

DEC 第一電機 株式会社

本 社 〒379-1126 群馬県渋川市赤城町三原田618-2

TEL 0279-56-3151(代) FAX 0279-56-3154

U R L <https://www.j-dec.co.jp> E-Mail: sales@j-dec.co.jp

代理店