

●自動計測による情報化施工

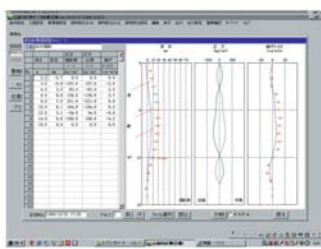

山留め壁の変形計測

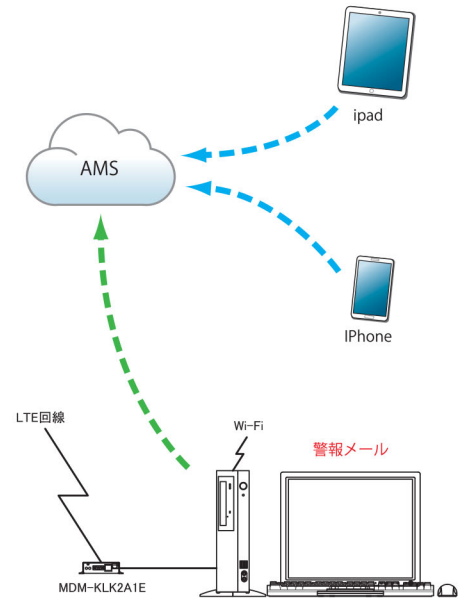
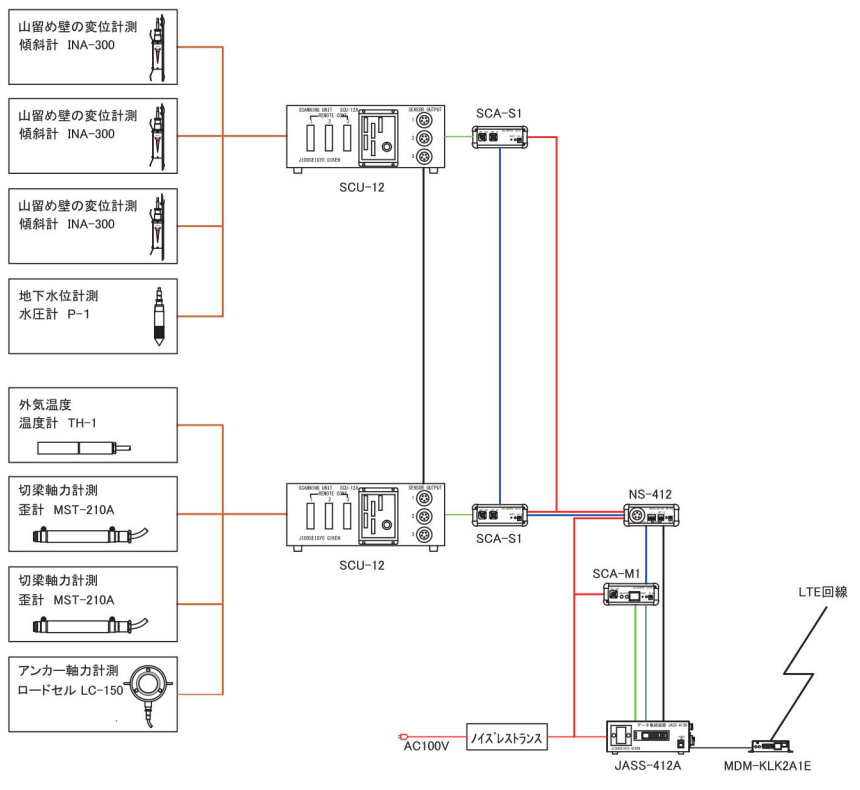
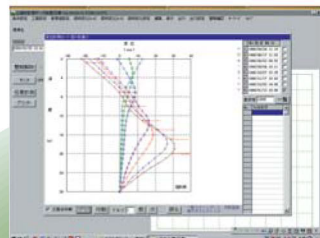

山留め壁の変形 (経時変化)

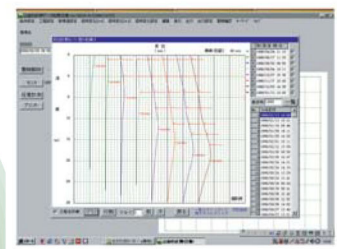

山留め壁の変形 (8図経時変化)

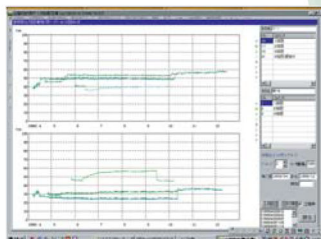

単点ごとの経時変化

NIKKOの計測システム

その他の主な特徴

1. どのメーカーの計測器でも選択可能
2. 初期値選択は自由自在
3. 管理値、設計値の設定可能
4. 警報時の詳細も表示

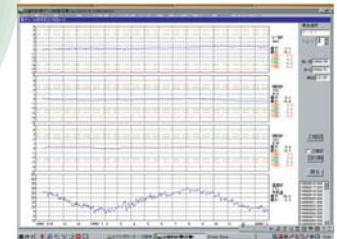

リアルタイム計測 (レベル)